

ОБЩИЕ ТЕХНИЧЕСКИЕ УКАЗАНИЯ ПО СБОРКЕ.

Перед сборкой внимательно ознакомьтесь с данной инструкцией, проверьте комплектность деталей и фурнитуры по комплектовочной ведомости. Для сборки элементов желательно воспользоваться помощью квалифицированных специалистов.

Во избежении появления царапин, сборку необходимо проводить на мягком подстилочном материале. Согласно схемам сборки прикрепить необходимую фурнитуру. После этого можно приступать к сборке комплекта. Рекомендуется монтировать каркас в горизонтальном положении.

В мебельном наборе могут быть конструктивные изменения, не указанные в данной инструкции и не ухудшающие качество изделия, так как МЕБЕЛЬНАЯ КОМПАНИЯ "ЛЕРОМ" постоянно работает над улучшением производимой продукции.

ГАРАНТИЙНЫЕ ОБЯЗАТЕЛЬСТВА.

1. Изготовитель гарантирует соответствие мебели требованиям ГОСТа 16371-93 при соблюдении условий транспортировки, хранения, сборки (для мебели, поставляемой в разобранном виде), эксплуатации.
2. Гарантийный срок эксплуатации мебели: Для общественных помещений -18 мес., бытовой - 24 мес. Гарантийный срок при розничной продаже через торговую сеть исчисляется со дня продажи мебели, при вне розничном распределении - со дня получения ее потребителем.
3. Согласно постановлению правительства Российской Федерации от 16 июня 1977 г. № 720 мебель относится к товарам длительного пользования. В связи с этим по истечении срока службы (10 лет) потребитель должен обратиться в специализированную организацию по ремонту мебели с целью оценки дальнейшей пригодности мебели к безопасной эксплуатации и определение возможного дальнейшего срока службы.
4. Предприятие оставляет за собой право на замену фурнитуры и метизов, не влияющих на изменение конструкции и качества изделия.
5. При обнаружении брака или некомплектности обращаться к продавцу, указав **номер ОТК** и **дату изготовления**.

ПРАВИЛА УХОДА И ЭКСПЛУАТАЦИИ.

Для сохранения эксплуатационных и эстетических качеств мебели в течении длительного срока необходимо соблюдать условия её хранения, правил эксплуатации и ухода.

1. Мебель рекомендуется эксплуатировать в проветриваемом, сухом помещении с температурой воздуха не ниже +10 С и относительной влажностью воздуха 65±15 %.
2. При эксплуатации изделий, имеющих стеклянные створки, полки и зеркала необходимо помнить, что эксплуатация стеклоизделий и зеркал с трещиной сопряжено с риском получения травмы. При появлении трещин надо немедленно заменить стеклоизделие.
3. В процессе эксплуатации мебели возможно ослабление крепежной фурнитуры - необходимо периодически подтягивать их.
4. Во избежании потери товарного вида мебель и зеркала рекомендуется защищать от прямых солнечных лучей (может привести к изменению цвета), не должна размещаться вблизи отопительных приборов, сырых и холодных стен.
5. Не допускать попадания воды и технических жидкостей на поверхность мебели, не следует ставить на поверхность горячие предметы без теплоизоляционной прокладки.
6. Беречь поверхность мебели от механических повреждений.
7. Поверхность мебели можно чистить влажной тканью с применением средств по уходу за мебелью с последующей протиркой насухо. Нельзя применять эфир, ацетон, бензин и др. растворители.
8. Лицевую фурнитуру следует чистить мягкой тканью с применением хозяйственного мыла, после чего вытирать насухо. Не использовать для чистки наждачную бумагу, соду и др. средства, содержащие абразивные материалы.

"ЛЕРОМ"- это гарантия высокого качества и экологической безопасности продукции.

Производство сертифицировано по ГОСТ Р ИСО 9001.

Декларация ПТС №: RU D-RU. AE83.B.00001; RU D-RU. AE83.B.00002; RU D-RU. AE83.B.00003.



МЕБЕЛЬНАЯ КОМПАНИЯ
ЛЕРОМ

Россия, 442965, Пензенская область,
г. Заречный, проезд Фабричный, 11,
ООО "Мебельная компания "Лером"
e-mail: Info@lerom.ru <http://www.lerom.ru>
Тел./Факс: (8412) 65-33-01, 65-33-02, 65-33-03,
65-33-04, 65-33-05

Отдел сервиса: (8412) 65-33-06

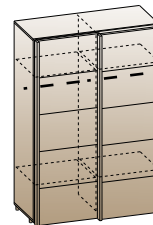

КП-121
2172x1200x650



КП-122
2172x1500x650

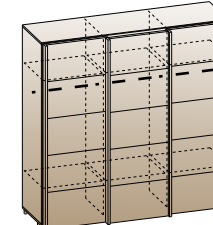

КП-131
2172x1792x650

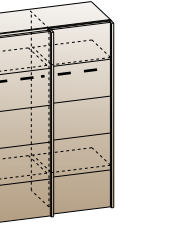

КП-132
2172x2242x650

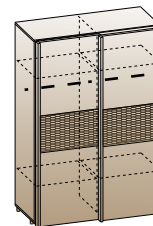

КП-221
2172x1200x650



КП-222
2172x1500x650

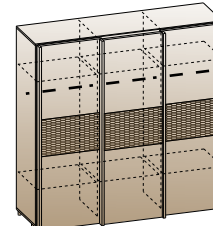

КП-231
2172x1792x650

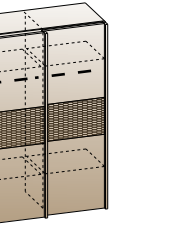

КП-232
2172x2242x650

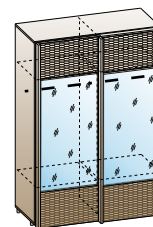

КП-321
2172x1200x650



КП-322
2172x1500x650

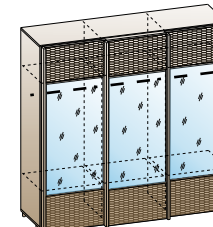



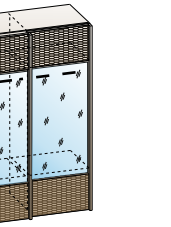











КП-331
2172x1792x650

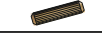

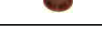
КП-332
2172x2242x650

ШКАФ-КУПЕ
Инструкция
по сборке и эксплуатации мебели

КОМПЛЕКТОВОЧНАЯ ВЕДОМОСТЬ				кол-во упаковок												КОМПЛЕКТ ФУРНИТУРЫ	КП-121 КП-122 КП-221 КП-222 КП-321 КП-322	КП-131 КП-132 КП-231 КП-232 КП-331 КП-332	
*	наименование	размер	кол-во	КП-121	КП-122	КП-131	КП-132	КП-221	КП-222	КП-231	КП-232	КП-321	КП-322	КП-331	КП-332				
Упаковка № 139	1	боковая стенка	2080x554	2	1	1	1	1	1	1	1	1	1	1	1	1	 Евровинт 7x50 + заглушка  Ключ для евровинта 7x50  Стяжка эксцентриковая Н=13 (дюбель, эксцентрик, заглушка)  Штангодержатель  Шуруп 4x16  Шуруп 4x20  Гвоздь  Шкант 8x30  Полкодержатель с фиксатором  Заглушка для техн. отв Ø 5мм  Заглушка для техн. отв Ø 8мм  Заглушка самоклеющаяся  Ножка-опора  Шлегель самоклеющийся  Комплект роликов	6	8
Упаковка № 140	2	перегородка	2080x554	1	1	-	-	1	1	-	-	1	1	-	-	1			
Упаковка № 141		перегородка	2080x554	2	-	-	1	1	-	-	1	1	-	-	1	1			
Упаковка № 361		крышка	1200x554	2	1	-	-	1	-	-	-	1	-	-	-	-			
Упаковка № 362	3	крышка	1500x554	2	-	1	-	-	1	-	-	-	1	-	-	-			
Упаковка № 363		крышка	1792x554	2	-	-	1	-	-	1	-	-	-	1	-	-			
Упаковка № 364		крышка	2242x554	2	-	-	-	1	-	-	-	1	-	-	-	1			
Упаковка № 365	4	полка	576x528	4	1	-	-	-	1	-	-	-	1	-	-	-			
	5	штанга	565	2	-	-	1	-	-	-	-	-	-	1	-	-			
Упаковка № 366	4	полка	576x528	6	-	-	1	-	-	1	-	-	-	1	-	-			
	5	штанга	565	3	-	-	1	-	-	1	-	-	-	1	-	-			
Упаковка № 367	4	полка	726x528	4	-	1	-	-	-	1	-	-	-	1	-	-			
	5	штанга	715	2	-	1	-	-	-	1	-	-	-	1	-	-			
Упаковка № 368	4	полка	726x528	6	-	-	-	1	-	-	-	1	-	-	-	1			
	5	штанга	715	3	-	-	-	1	-	-	-	1	-	-	-	1			
Упаковка № 600		задняя стенка ОДВП	2108x595	2	1	-	-	-	1	-	-	-	1	-	-	-			
Упаковка № 623	6	задняя стенка ОДВП	2108x595	3	-	-	1	-	-	-	1	-	-	-	1	-			
Упаковка № 631		задняя стенка ОДВП	2108x745	3	-	-	-	1	-	-	-	1	-	-	-	1			
Упаковка № 650		задняя стенка ОДВП	2108x745	2	-	1	-	-	-	1	-	-	-	1	-	-			
Упаковка № 905	7	декор. планка широкая	2112x70	1	1	1	-	-	1	1	-	-	1	1	-	-			
		декор. планка узкая	2112x40	1	-	-	-	-	-	-	-	-	-	-	-	-			
Упаковка № 906		декор. планка узкая	2112x40	2	-	-	1	1	-	1	1	-	-	-	1	1			
Упаковка № 907	8	направляющая верх	1151	1	1	-	-	-	1	-	-	-	1	-	-	-			
	9	направляющая низ	1151	1	-	-	-	-	1	-	-	-	-	-	-	-			
Упаковка № 913	8	направляющая верх	1451	1	-	1	-	-	-	1	-	-	-	1	-	-			
	9	направляющая низ	1451	1	-	1	-	-	-	1	-	-	-	1	-	-			
Упаковка № 914	8	направляющая верх	1743	1	-	-	1	-	-	-	1	-	-	-	1	-			
	9	направляющая низ	1743	1	-	-	1	-	-	-	1	-	-	-	1	-			
Упаковка № 915	8	направляющая верх	2193	1	-	-	-	1	-	-	-	1	-	-	-	1			
	9	направляющая низ	2193	1	-	-	-	1	-	-	-	1	-	-	-	1			
Упаковка № 851		створка	2128x761	1	-	1	-	1	-	-	-	-	-	-	-	-			
Упаковка № 852		створка	2128x761	1	-	-	-	-	-	1	-	1	-	-	-	-			
Упаковка № 853		створка зеркало	2128x761	1	-	-	-	-	-	-	-	-	1	-	1	-			
Упаковка № 854		створка	2128x611	1	1	-	1	-	-	-	-	-	-	-	-	-			
Упаковка № 855		створка	2128x611	1	-	-	-	-	1	-	1	-	-	-	-	-			
Упаковка № 856	10	створка зеркало	2128x611	1	-	-	-	-	-	-	-	-	1	-	1	-			
Упаковка № 857		створка	2128x756	1	-	1	-	2	-	-	-	-	-	-	-	-			
Упаковка № 858		створка	2128x756	1	-	-	-	-	-	1	-	2	-	-	-	-			
Упаковка № 859		створка зеркало	2128x756	1	-	-	-	-	-	-	-	-	1	-	2	-			
Упаковка № 860		створка	2128x606	1	1	-	2	-	-	-	-	-	-	-	-	-			
Упаковка № 861		створка	2128x606	1	-	-	-	-	1	-	2	-	-	-	-	-			
Упаковка № 862		створка зеркало	2128x606	1	-	-	-	-	-	-	-	-	1	-	2	-			
	11	фурнитура		1	1	1	1	1	1	1	1	1	1	1	1	1			

Внешняя створка - 2128x611 и 2128x761 - имеют по 2 ручки

Внутренняя створка - 2128x606 и 2128x756 - имеют по 1 ручке

Ходовой ролик внешней двери.



Ходовой ролик внутренней двери.

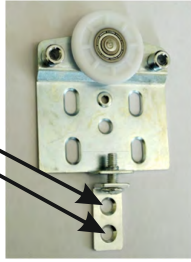

Ходовые ролики крепятся шурупами 4x16 к верхней кромке двери с внутренней стороны по 2 штуки на дверь. Отверстия в виде эллипса служат для предварительного крепления ролика и обеспечивают регулировку ролика по высоте перед окончательным закреплением. Через отверстия показанные на схеме крепятся ролики, навешиваются двери, производится регулировка фасада по уровню с помощью регулировочных винтов, затягиваются шурупы в овальных отверстиях.

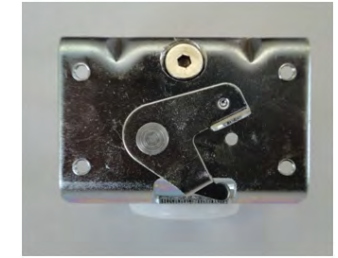

Ходовой ролик передней двери снабжен фиксатором, имеющим два положения. В закрытом положении фиксатор исключает самопроизвольный сход роликов с направляющих верхнего ходового профиля и падение двери. В открытом положении, обеспечивается снятие и установка двери.

Уголок передней двери.



Уголок задней двери.

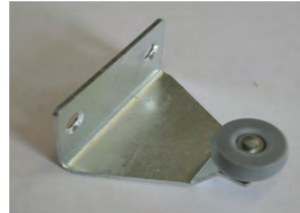

Крепится шурупами 4x16 к нижней кромке двери с внутренней стороны по 2 штуки на дверь. Служит направляющим элементом нижней части двери.



Ходовой ролик задней двери снабжен фиксатором в виде резьбового штифта М4, вкручивается в резьбовое отверстие при помощи специального шестигранного ключа (входит в комплект) после установки двери на направляющие верхнего ходового профиля. Данный штифт исключает самопроизвольный сход роликов с направляющих верхнего ходового профиля и падение двери.



Фиксатор средней створки



Крепится к передней вертикальной полке верхнего ходового профиля двумя шурупами 4x16 и служит для позиционирования средней двери трёхдверного шкафа в среднем положении. Стопор снабжен специальным язычком, с помощью которого можно изменить (уменьшить) усилие удержания передней двери в среднем положении. Достигается это подрезанием (укорачиванием) длины язычка.

Ограничитель перемещения



Устанавливается имеющимся в его конструкции штифтом в отверстие втулки ролика малого (устанавливается на внутреннюю дверь) и закрепляется на полотне двери шурупом 4x16 по месту. На трёхдверный шкаф устанавливается два упора (по одному на каждую внутреннюю дверь) на ролики, ближние от боковых стенок шкафа, на двухдверный шкаф один упор на ролик внутренней двери ближний от боковой стенке шкафа. Служит для ограничения взаимного перемещения дверей при полном открывании и воспринимает на себя удары при резком откате дверей в крайнее положение, исключая удары и соприкосновения ручек, защищая их внешний вид от повреждения.

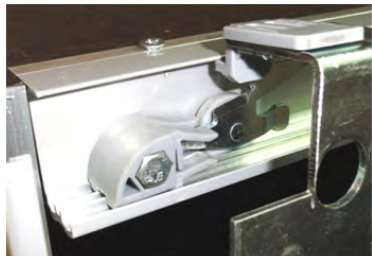

Фиксатор крайних створок



Крепится к вертикальной полке верхнего ходового профиля, как показано слева и справа. Крепится фиксатор болтом М5х30 и гайкой М5. Служит для ограничения хода двери в крайнем положении и от самопроизвольного отката (например, при неровности пола).

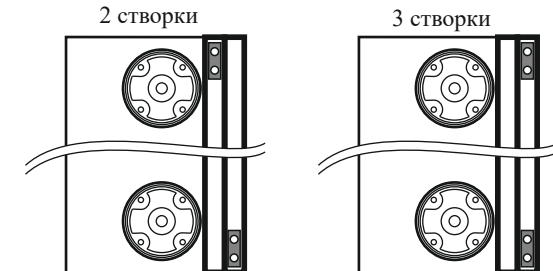

Крепится к нижней крышке через Ш-образный профиль шурупами 4x20 для ограничения хода дверей. Для 2-х створчатого шкафа крепится для наружной двери со стороны ручки в дальний паз, для внутренней двери - в ближний паз. Для 3-х створчатого оба ограничителя крепятся в ближний паз.

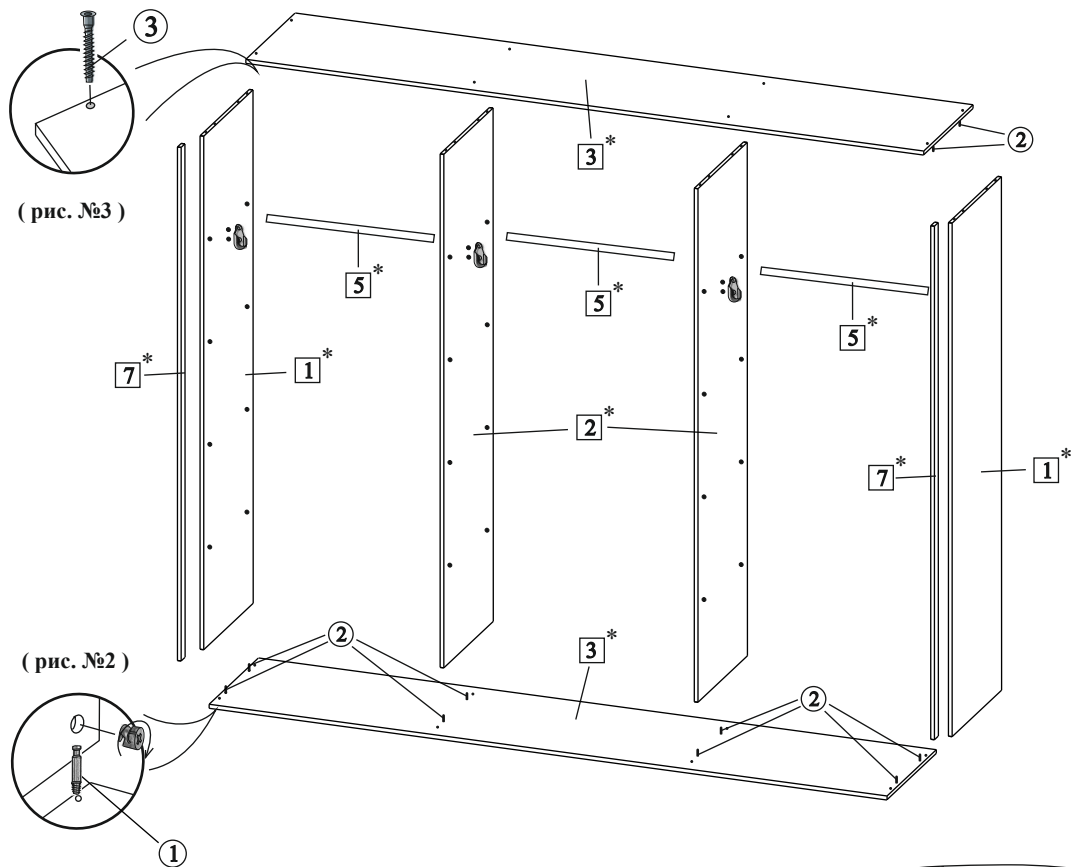

(рис. №3)

(рис. №2)

(рис. №1)

СХЕМА ПРИСАДКИ
ОПОР-НОГ

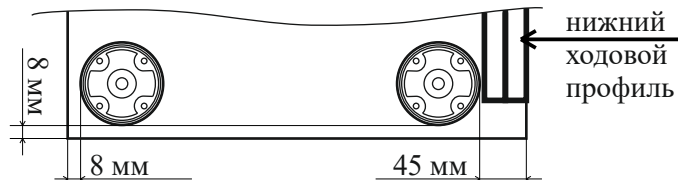

ПОРЯДОК СБОРКИ:

1. К нижней крышке шурупом 4x16 приворачиваем опоры (рис.№ 1) и пластмассовую направляющую (**предварительно просверлив отверстия Ø2,5 мм**) вворачивается дюбель эксцентриковой стяжки (позиция 1), вставляем шканты (позиция 2).
2. С помощью эксцентриковой стяжки стягиваем нижнюю крышку, боковые стенки и перегородки (рис.№ 2).
3. Шурупом 4x16 (**предварительно просверлив отверстия Ø2,5 мм**) приворачиваем металлическую направляющую на верхнюю крышку, вставляем шканты, евроинтом 7x50 (позиция 3) стягиваем боковые стенки, перегородки и верхнюю крышку между собой (рис.№ 3).
4. Выровняв диагонали корпуса крепим заднюю стенку (рис.№ 4),
5. С внутренней стороны к боковым стенкам шурупом 4x16 (**предварительно просверлив отверстия Ø2,5 мм**) крепим декоративные планки - узкая планка на 2-х створчатый шкаф крепиться на сторону, где предполагается внутренняя створка.
6. Устанавливаем модуль на место, регулируем по уровню.
7. Устанавливаются полки, навешивается фасад, на внутреннюю сторону дверей со стороны ручек наклеивается шлегель .
8. Недействительные технологические отверстия закрываем заглушками.

*Цифры в обозначении □ соответствуют порядковым номерам комплекточной ведомости

СХЕМА НАВЕСА СТВОРОК.



рис.1

рис.2

рис.3

Первоначально навешиваем внутреннюю створку. Створка вставляется в направляющую нижней стороной (рис. 1) в ближний паз. Далее она приподнимается и одевается на верхнюю направляющую (рис. 2) также в ближний паз, фиксируется штифтом. Наружные створки навешиваются в том же порядке (низ-верх), только уже на дальний паз (рис. 3), фиксируются.

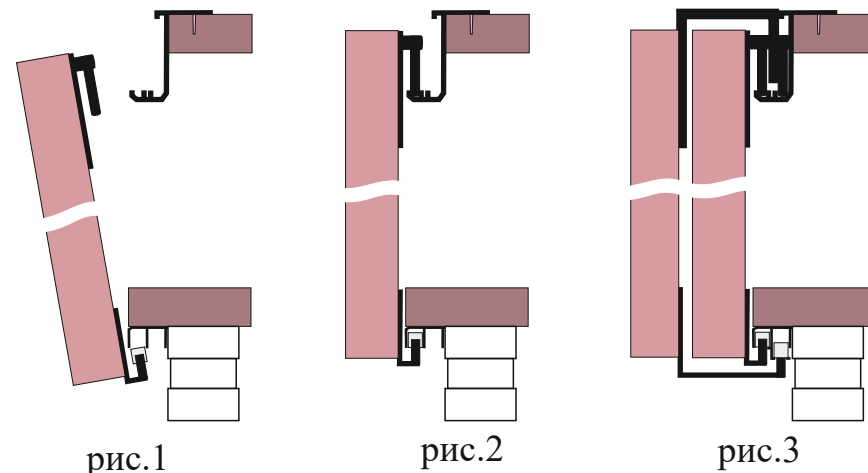
СБОРКА ЗАДНЕЙ СТЕНКИ

Задняя стенка крепится гвоздями 2x20 после сборки корпуса и выравнивания диагоналей A=B (первоначально крепят крайнее отделение, оставляя не закрепленной сторону по перегородке, прибивают средний лист верх, низ и по первой перегородке. Выравнивают и крепят крайнее отделение.

(рис. №4)

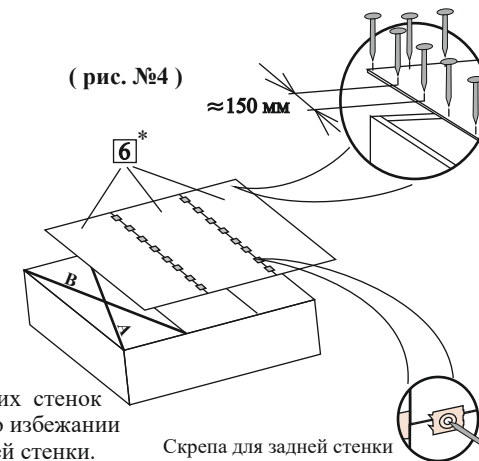

ВНИМАНИЕ! Скрепку для задних стенок следует крепить вертикально во избежание прокола лицевой стороны задней стенки.

Скрепка для задней стенки